

BOCETO

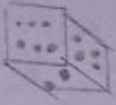

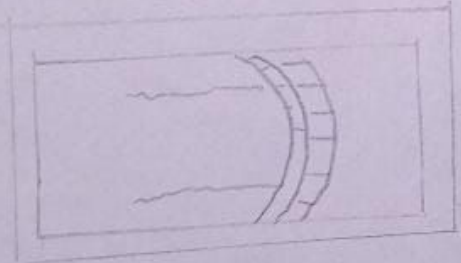

PLANO

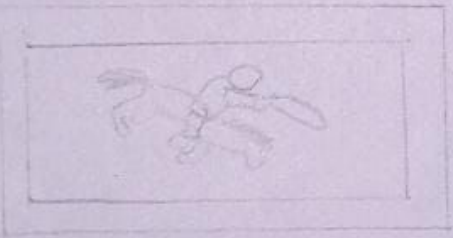
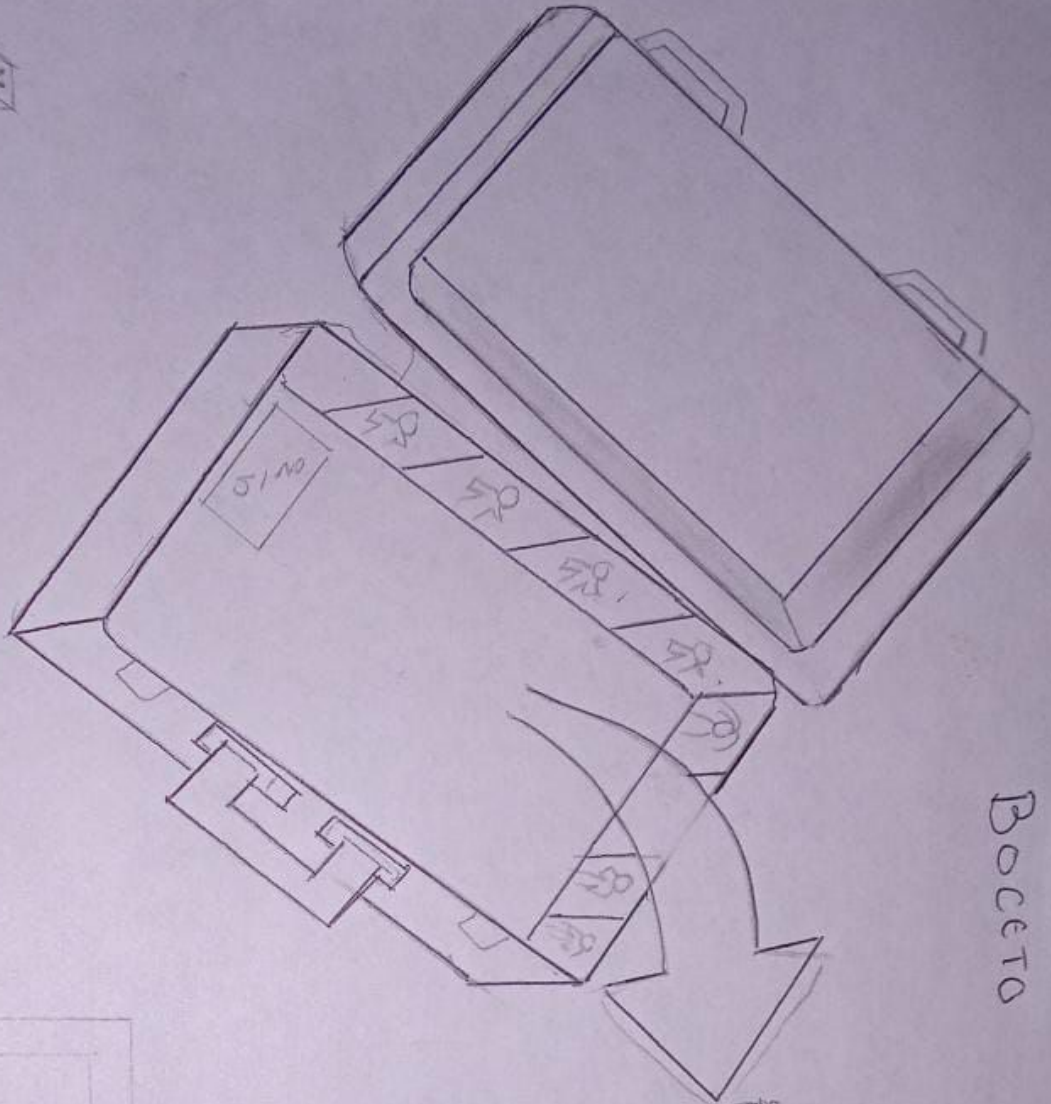
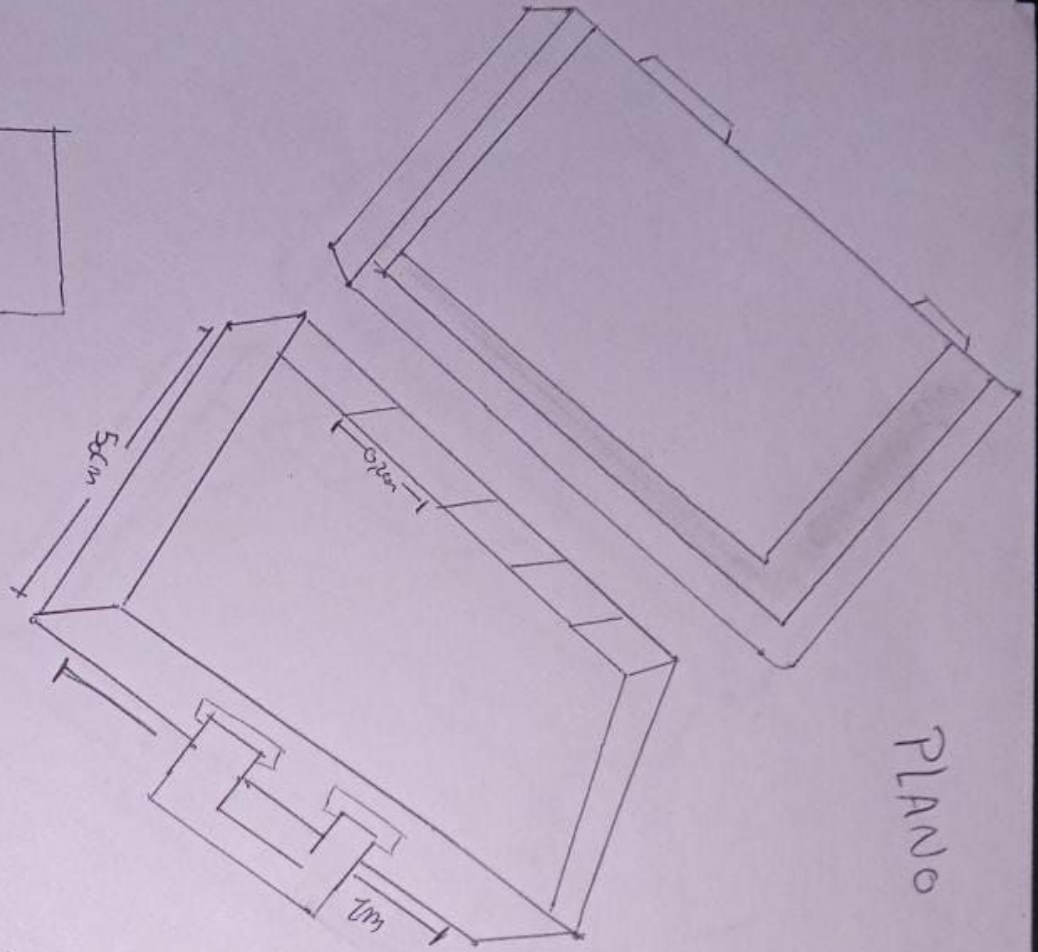
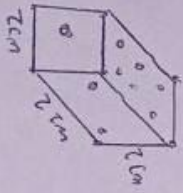
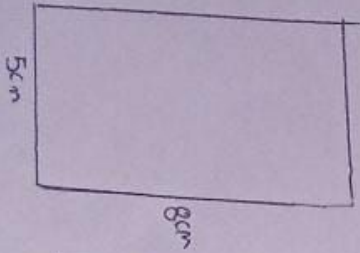
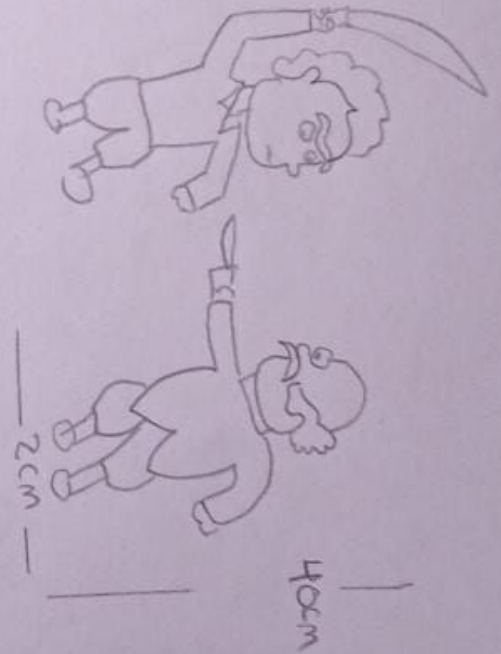
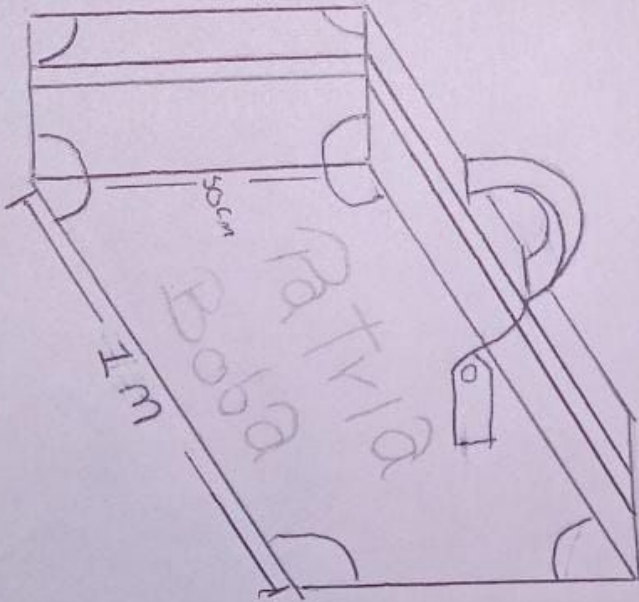

¿Cuál es la norma para acotar planos?

En un mismo dibujo se debe emplear un único procedimiento de las líneas de cota no pueden cruzarse entre sí ni con las líneas auxiliares de cota. Deben colocarse siempre por el exterior salvo para acotar elementos internos de un objeto como por ejemplo agujeros.

¿Cuáles son los elementos de una circunferencia?

Centro: Punto central que está a la misma distancia de todos los puntos pertenecientes a la circunferencia.

Radio: Pedazo de recta que une el centro con cualquier punto perteneciente al (radio) circunferencia.

Cuerda: Pedazo de recta que une dos puntos cualesquiera de una circunferencia.

Diametro: mayor cuerda que une dos puntos de una circunferencia hay infinitos diámetros y todos pasan por el centro de la circunferencia.

Recta secante: Recta que corta dos puntos cualesquiera de una circunferencia.

Recta tangente: Recta que toca a la circunferencia en un solo punto y es perpendicular a un radio.